

平成26年度 山口県体育大会 剣道競技 高等学校の部  
(兼 山口県高等学校剣道新人大会)

平成26年11月8日(土)～11月9日(日) 岩国市総合体育館

主催 山口県教育委員会 (財)山口県体育協会 山口県高等学校体育連盟  
共催 岩国市教育委員会

成 績

【男子団体の部】

第1位	山口県立下松工業	高等学校
第2位	山口県立豊浦	高等学校
第3位	野田学園	高等学校
第3位	山口県鴻城	高等学校

【女子団体の部】

第1位	山口県鴻城	高等学校
第2位	山口県立新南陽	高等学校
第3位	山口県立岩国	高等学校
第3位	下関商業	高等学校

【男子個人の部】

第1位	<small>なかむら しょうご</small> 中村 奨吾	( 山口県立下松工業 高等学校 2年 弐段 )
第2位	<small>もりさき しょうた</small> 森崎 彰太	( 山口県鴻城 高等学校 2年 弐段 )
第3位	<small>おのだ かずま</small> 小野田 和馬	( 宇部フロンティア 大学付属香川 高等学校 2年 弐段 )
第3位	<small>くさば ゆうすけ</small> 軍場 勇佑	( 野田学園 高等学校 2年 参段 )

【女子個人の部】

第1位	<small>かわの ゆりか</small> 河野 由吏伽	( 山口県鴻城 高等学校 2年 弐段 )
第2位	<small>ささき ゆうな</small> 佐々木 優菜	( 山口県鴻城 高等学校 2年 弐段 )
第3位	<small>いとはま よしえ</small> 糸濱 文枝	( 山口県立岩国総合 高等学校 2年 弐段 )
第3位	<small>いなだ ひなこ</small> 稲田 ひな子	( 山口県鴻城 高等学校 1年 弐段 )



【男子個人-2】

平成26年度 山口県体育大会 兼 新人大会(剣道競技)

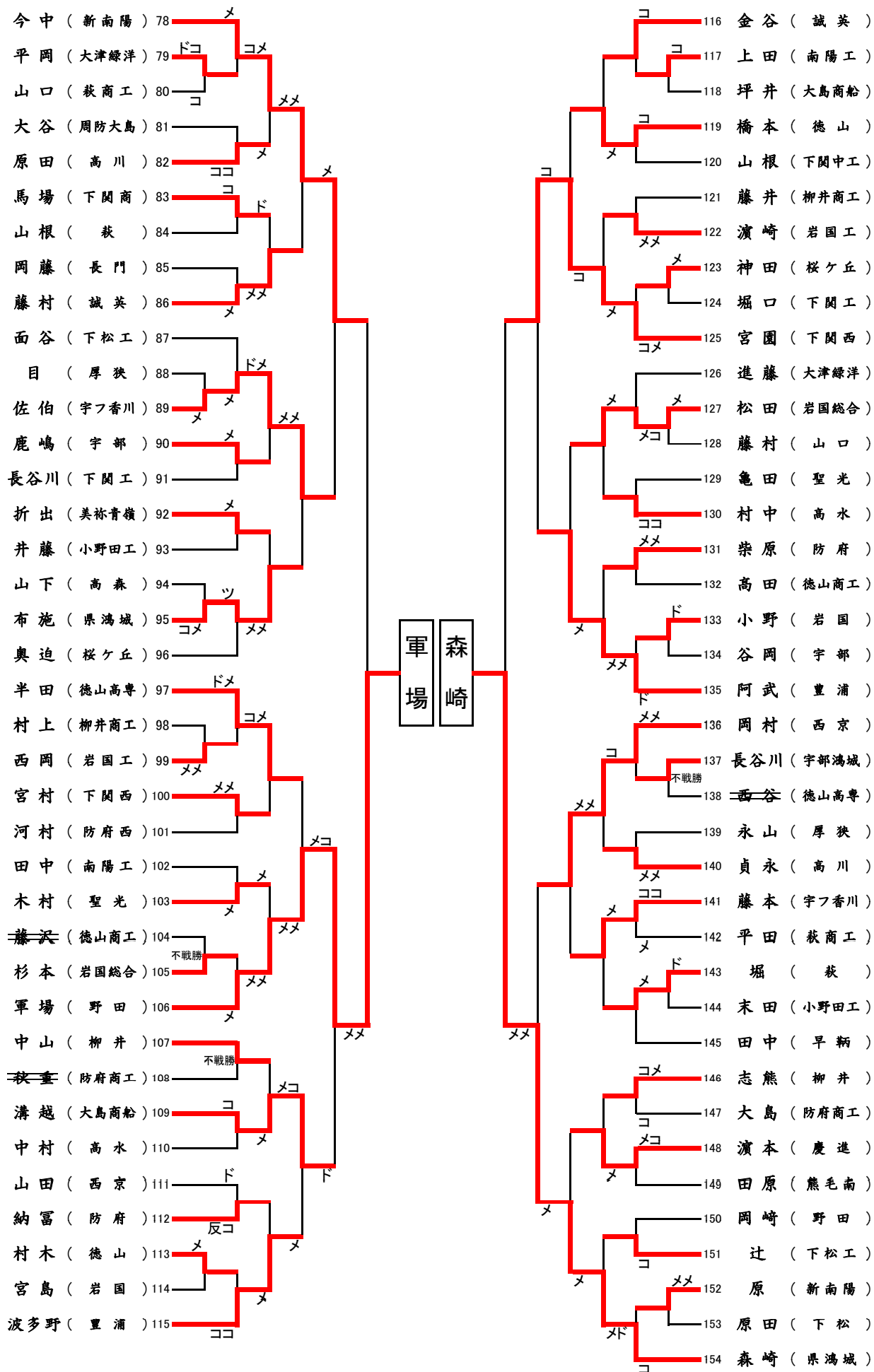

【女子個人-1】

平成26年度 山口県体育大会 兼 新人大会(剣道競技)

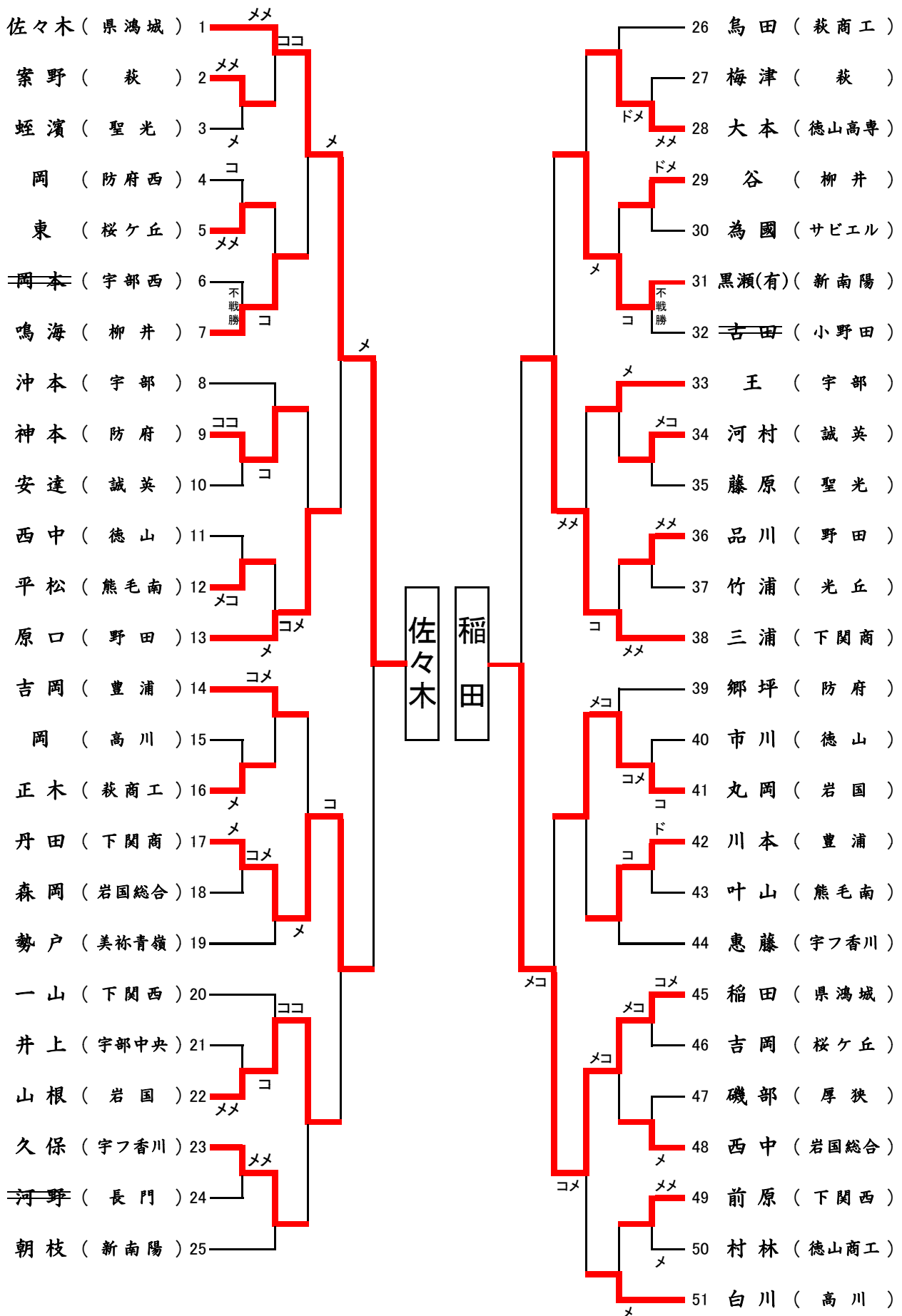

【女子個人-2】

平成26年度 山口県体育大会 兼 新人大会(剣道競技)

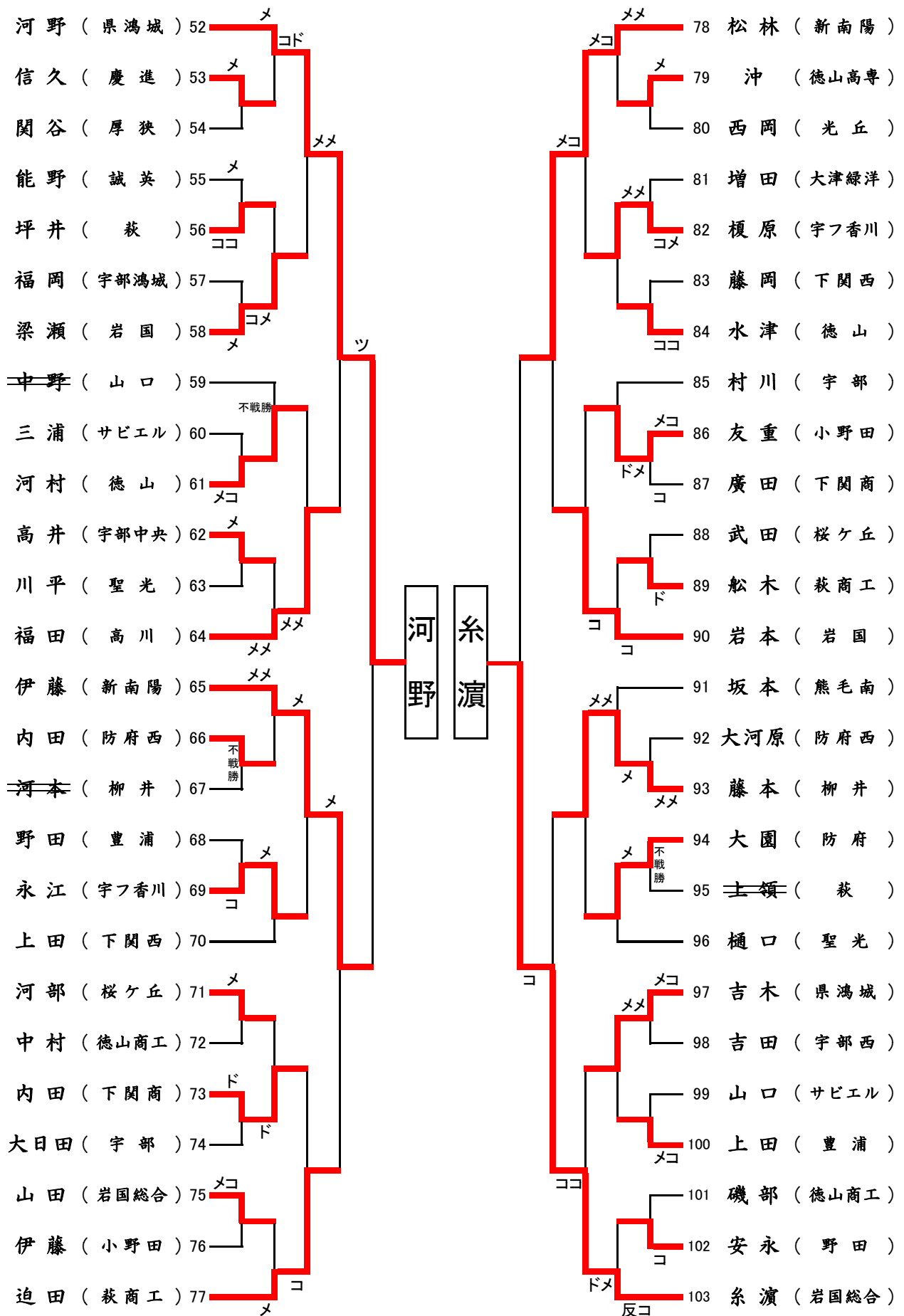

【男子個人】 決勝戦

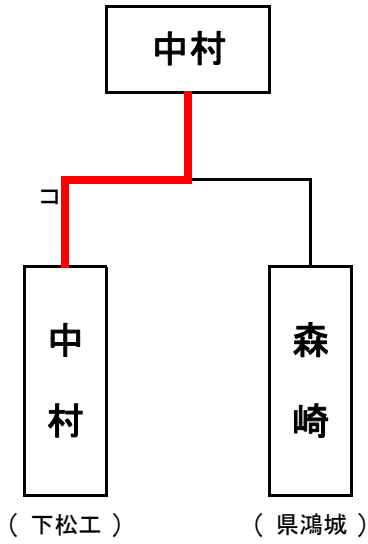

【女子個人】 決勝戦

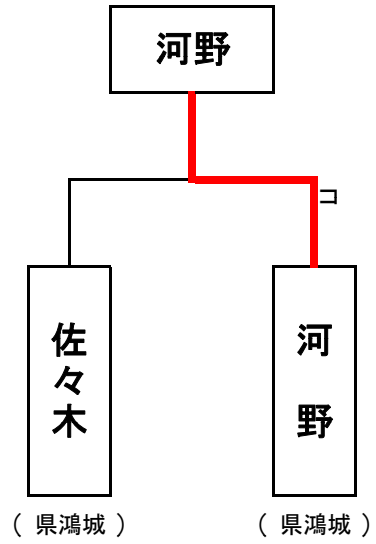

準決勝

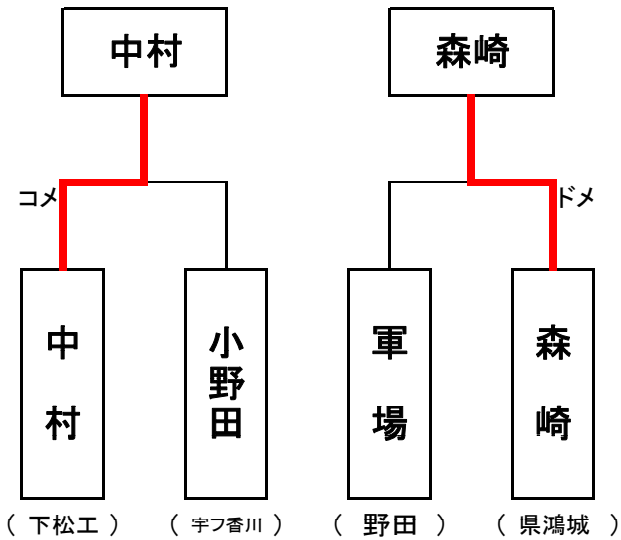

準決勝

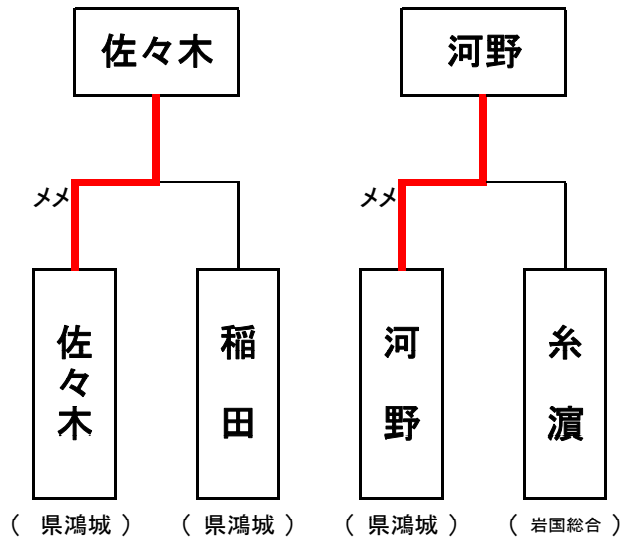

【男子団体】

平成26年度 山口県体育大会 兼 新人大会(剣道競技)

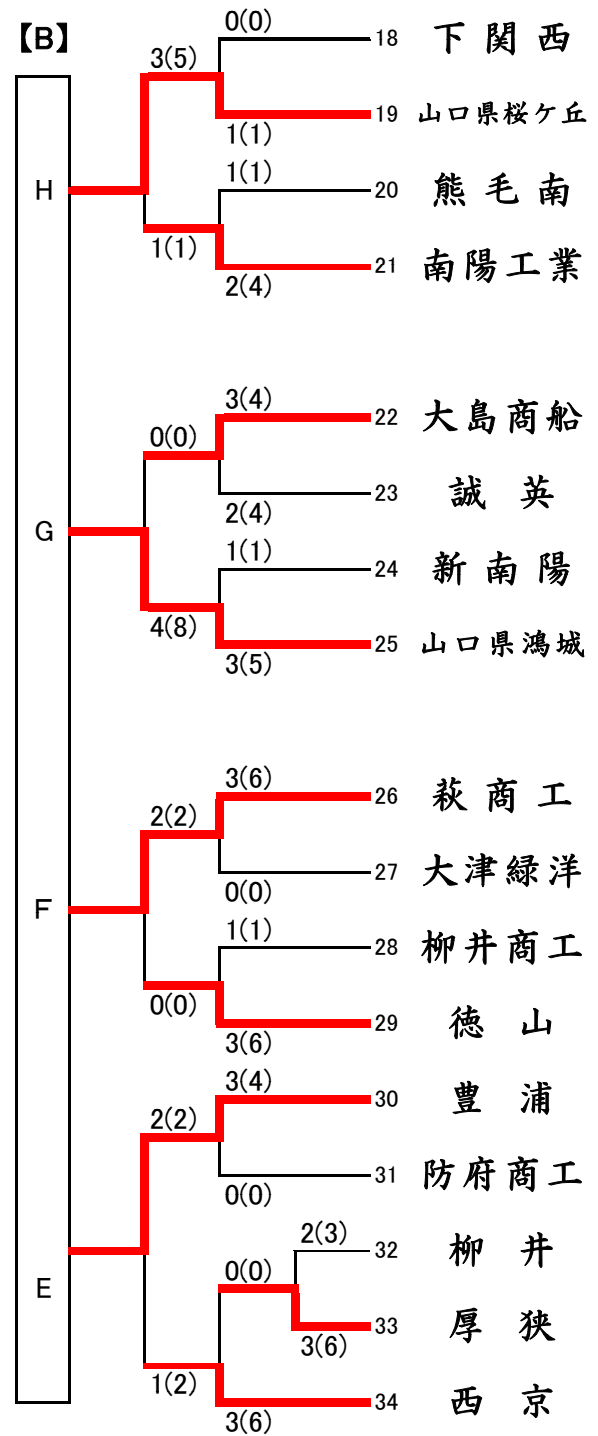
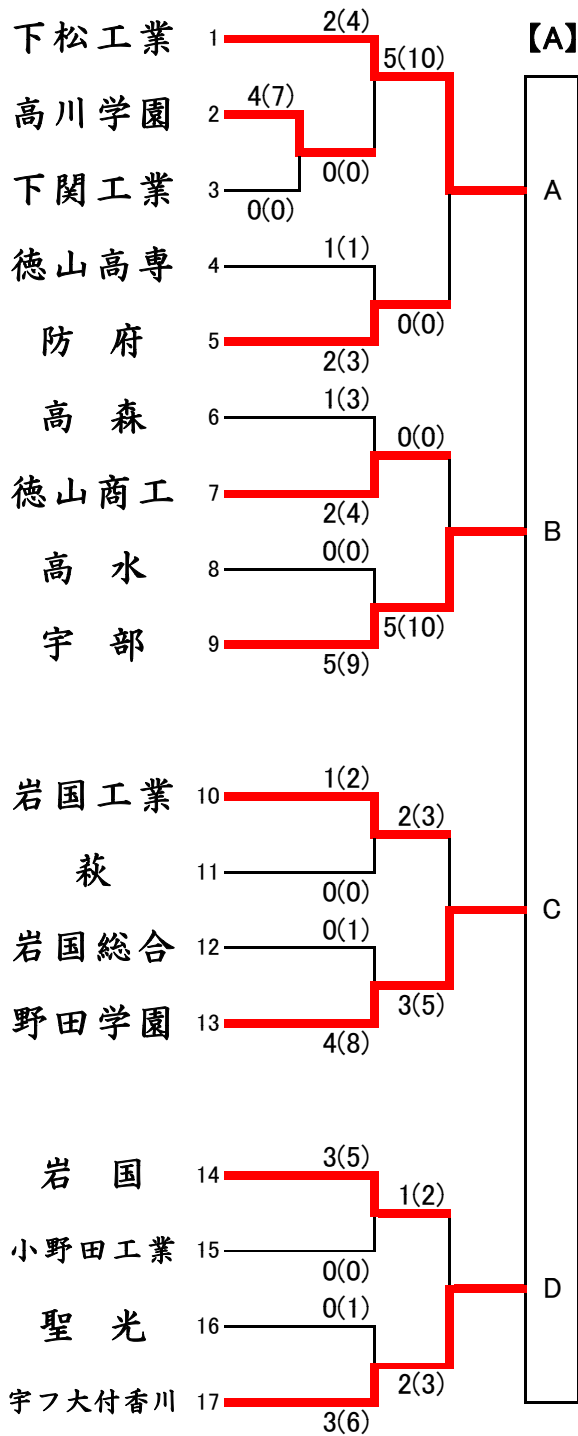

【女子団体】

平成26年度 山口県体育大会 兼 新人大会(剣道競技)

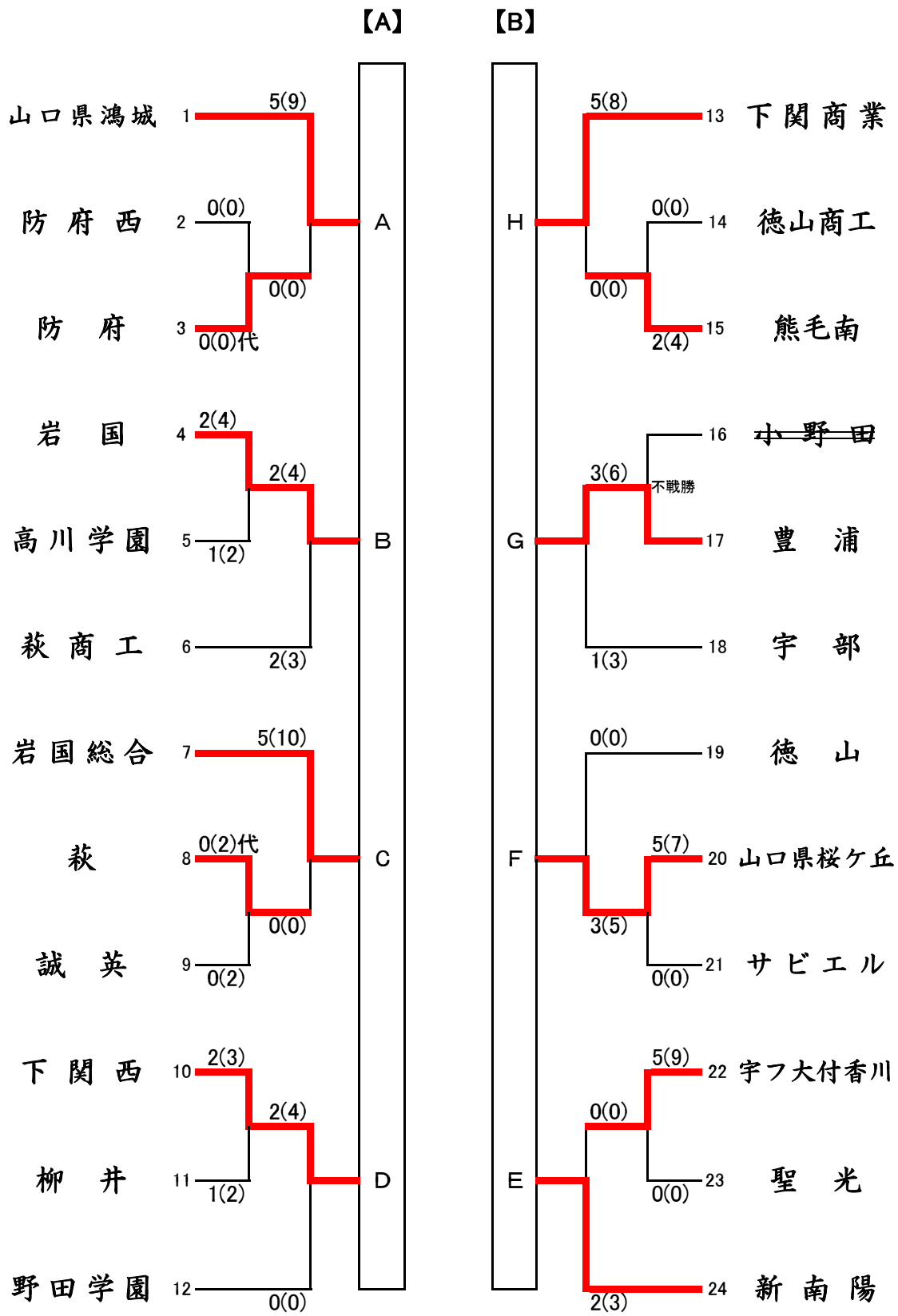



## 男子団体【A】リーグ

	A 下松工	B 宇部	C 野田学園	D 宇フ香川
A 下松工		△ 1(2)	△ 0(2)	△ 1(1)
B 宇部	○ 3(6)		○ 3(5)	○ 3(5)
C 野田学園	○ 2(5)	△ 0(0)		△ 1(1)
D 宇フ香川	○ 4(5)	△ 0(0)	○ 2(3)	
勝点	3	0	2	1
勝者数	9	1	5	5
勝本数	16	2	10	7
順位	1	4	2	3

試合順序

1. C - D
2. A - B
3. D - B
4. A - C
5. B - C
6. A - D

## 男子団体【B】リーグ

	E 豊浦	F 萩商工	G 県鴻城	H 桜ヶ丘
E 豊浦		△ 1(2)	□ 0(0)	△ 0(2)
F 萩商工	○ 3(6)		○ 4(6)	□ 1(2)
G 県鴻城	□ 0(0)	△ 1(1)		△ 0(3)
H 桜ヶ丘	○ 4(9)	□ 1(2)	○ 3(6)	
勝点	2.5	0.5	2.5	0.5
勝者数	7	3	7	1
勝本数	15	5	12	7
順位	1	3	2	4

試合順序

1. G - H
2. E - F
3. H - F
4. E - G
5. F - G
6. E - H

## 女子団体【A】リーグ

	A 県鴻城	B 岩国	C 岩国総合	D 下関西
A 県鴻城		△ 0(1)	△ 1(1)	△ 0(0)
B 岩国	○ 2(3)		□ 1(2)	△ 0(0)
C 岩国総合	○ 3(4)	□ 1(2)		△ 0(0)
D 下関西	○ 4(7)	○ 3(6)	○ 5(9)	
勝点	3	1.5	1.5	0
勝者数	9	4	7	0
勝本数	14	9	12	0
順位	1	3	2	4

試合順序

1. C - D
2. A - B
3. D - B
4. A - C
5. B - C
6. A - D

## 女子団体【B】リーグ

	E 新南陽	F 桜ヶ丘	G 豊浦	H 下関商
E 新南陽		□ 1(2)	△ 0(0)	△ 1(4)
F 桜ヶ丘	□ 1(2)		△ 0(2)	□ 1(1)
G 豊浦	○ 5(10)	○ 3(5)		○ 2(4)
H 下関商	○ 2(6)	□ 1(1)	△ 0(0)	
勝点	2.5	2	0	1.5
勝者数	8	5	0	4
勝本数	18	8	2	9
順位	1	2	4	3

試合順序

1. G - H
2. E - F
3. H - F
4. E - G
5. F - G
6. E - H

## 男子団体決定戦

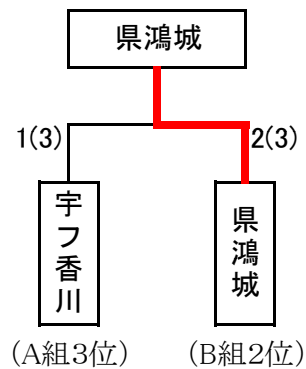
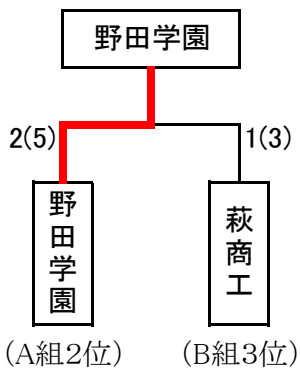
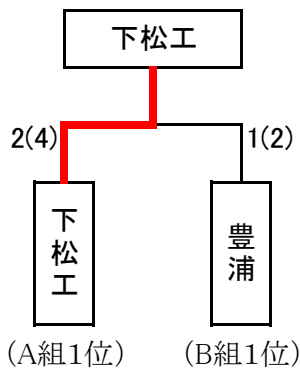

### 男子団体決勝戦

校名	先鋒	次鋒	中堅	副将	大将	得点
下松工	亀田	面谷	北村	辻	中村	2 (4)
	メコ	メメ				
豊浦			メド			1 (2)
	阿武	安田	波多野	佐衛田	田岡	

### 男子団体三位決定戦

校名	先鋒	次鋒	中堅	副将	大将	得点
野田学園	岡崎	成富	齋藤	田中	軍場	2 (5)
	メ	メ	コ		メメ	
萩商工			メメ			1 (3)
	磯谷	清須	平田	山口	阿部	

### 男子団体三位決定戦

校名	先鋒	次鋒	中堅	副将	大将	得点
宇フ香川	阿座上	藤本	佐伯	村田	小野田	1 (3)
	メメ	コ				
県鴻城			メ		コ	2 (3)
	日村	布施	坂本	國清	森崎	

## 女子団体決定戦

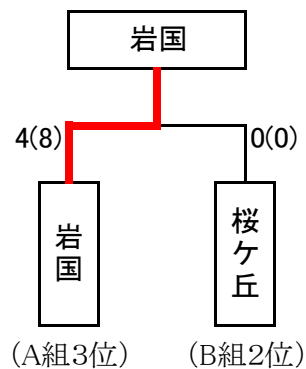
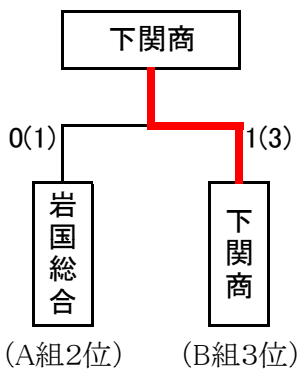
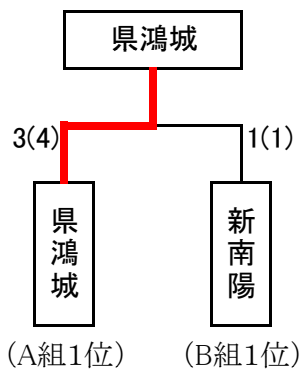

### 女子団体決勝戦

校名	先鋒	次鋒	中堅	副将	大将	得点
県鴻城	佐々木	稲田	中西	吉木	河野	3 (4)
		コ		メ	メメ	
新南陽			コ			1 (1)
	朝枝	稲垣	伊藤	黒瀬有	松林	

### 女子団体三位決定戦

校名	先鋒	次鋒	中堅	副将	大将	得点
岩国総合	山田	守岡	西中	森岡	糸濱	0 (1)
					コ	
下関商			メメ		メ	1 (3)
	内田	小渕	三浦	廣田	丹田	

### 女子団体三位決定戦

校名	先鋒	次鋒	中堅	副将	大将	得点
岩国	沖野	丸岡	山根	梁瀬	岩本	4 (8)
		メコ	コメ	メコ	ドメ	
桜ヶ丘						0 (0)
	河部	新川	東	吉岡	武田	